

Modell: LAVARE



Die Fotos können Aufpreise und kostenpflichtige Sonderanfertigungen darstellen!

Alle in der Preisliste angegebenen Maße sind Zirkumaße!
Aufpreisartikel sind rot gekennzeichnet!

Gestell:
Hartholz, Weichholz, Sperrholzplatten

Sitz:
Stahlwellenfedern (NOSAG), hochwertiger Kaltschaum Soft (RG40) und weiche Polstervliesmatte

Lehne:
elastische Polstergurte, hochwertiger Polyätherschaum und weiche Polstervliesmatte

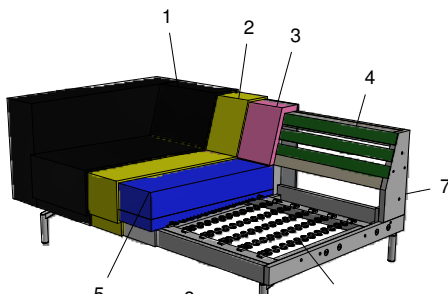

- 1: Bezug: Stoff
- 2: Feinpolsterung: weiche Polstervliesmatte unter dem Bezug
- 3: Lehne: hochwertiger Polyätherschaum
- 4: Lehne: elastische Polstergurte
- 5: Sitz: Sitzqualitäten (siehe oben)
- 6: Unterfederung: Stahlwellenfedern (NOSAG)
- 7: Untergestell
- 8: Füße

Nahtoptik:



Stoff
Biesennaht

Sitzqualitäten:



Kaltschaum
SOFT



Kaltschaum
MITTELFEST



Kaltschaum
FEST

Grundausrüstung:



leger gepolstert

Bei Bestellung bitte angeben:

- Modellname
- Bestellnummer
- Bezug (Achtung: bei Kombi genaue Angaben)
- Sitzpolsterung (nur bei Kaltschaum MITTELFEST (RG 40) oder Kaltschaum FEST (RG50))
- Fußart

Füße 16 cm ohne Aufpreis



C 339
Chrom



S 339
Schwarz

**Alle in der Preisliste angegebenen Maße sind Zirkumaße!
 Alle in der Preisliste angeführten Skizzen dienen lediglich als Symbolskizzen!**

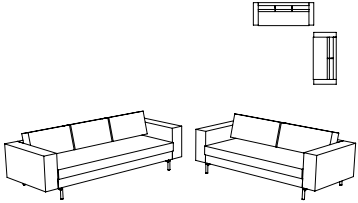
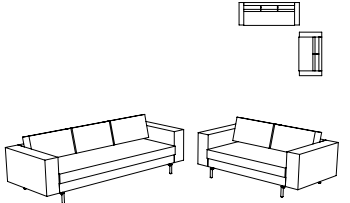
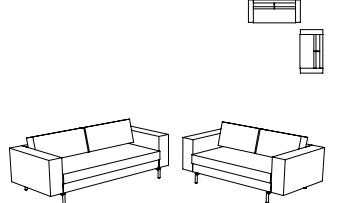
Gesamthöhe: 64 cm Gesamthöhe mit Kissen: 81 cm Armteilhöhe: 64 cm Gesamttiefe: 95 cm Sitzhöhe: 42 cm Sitztiefe: 74 cm Sitztiefe mit Kissen: 58 cm	Sitzgruppe bestehend aus:  330-210, 230-175	Sitzgruppe bestehend aus:  330-210, 230-140	Sitzgruppe bestehend aus:  230-175, 230-140
*Bestellnummer in () für spiegelbildliche Variante Bestellnummer			
Maß: Tiefe:	- -	- -	- -
Stoffgr. 4 Stoffgr. 5 Stoffgr. 8 Stoffgr. 12 Stoffgr. 13 Stoffgr. 16 Stoffgr. 18 Stoffgr. 20 Stoffgr. 22 Stoffgr. 30 Stoffgr. 33 Stoffgr. 37 Stoffgr. 40 Stoffgr. 42 Stoffgr. 45 Stoffgr. 47 Stoffgr. 50 Stoffgr. 52 Stoffgr. 55 Stoffgr. 57 Stoffgr. 60	4.246,- 4.348,- 4.436,- 4.536,- 4.628,- 4.726,- 4.810,- 4.886,- 4.964,- 5.044,- 5.138,- 5.308,- 5.474,- 5.670,- 5.866,- 6.098,- 6.334,- 6.650,- 6.960,- 7.656,- 8.350,-	4.104,- 4.206,- 4.290,- 4.384,- 4.470,- 4.558,- 4.642,- 4.718,- 4.788,- 4.862,- 4.956,- 5.116,- 5.276,- 5.458,- 5.646,- 5.872,- 6.092,- 6.390,- 6.690,- 7.348,- 8.010,-	3.830,- 3.922,- 3.998,- 4.084,- 4.174,- 4.256,- 4.328,- 4.396,- 4.468,- 4.534,- 4.618,- 4.768,- 4.914,- 5.092,- 5.264,- 5.470,- 5.678,- 5.956,- 6.234,- 6.848,- 7.464,-
Aufpreis für KS Mittelfest	216,-	196,-	176,-
Aufpreis für KS Fest	270,-	246,-	220,-
bei Stoffbeigabe Stoffbedarf in m bei B 1,4 m ohne Rapport	4.348,- 24,2	4.206,- 23,0	3.922,- 21,4

Preise in () : Rücken Futter Preise

Alle in der Preisliste angegebenen Maße sind Zirkumaße!
 Alle in der Preisliste angeführten Skizzen dienen lediglich als Symbolskizzen!

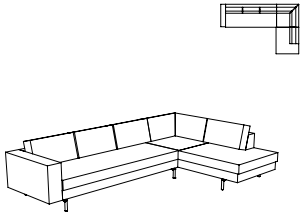
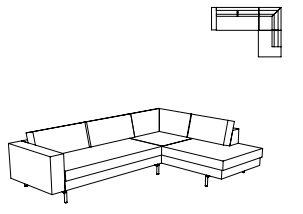
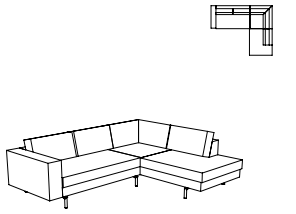
<p>Gesamthöhe: 64 cm Gesamthöhe mit Kissen: 81 cm Armteilhöhe: 64 cm Gesamttiefe: 95 cm Sitzhöhe: 42 cm Sitztiefe: 74 cm Sitztiefe mit Kissen: 58 cm</p> <p>*Bestellnummer in () für spiegelbildliche Variante</p> <p>Bestellnummer</p>	<p>Sitzgruppe bestehend aus:</p>  <p>310-210, 946-182 (320-210, 945-182)*</p>	<p>Sitzgruppe bestehend aus:</p>  <p>210-175, 946-182 (220-175, 945-182)*</p>	<p>Sitzgruppe bestehend aus:</p>  <p>210-140, 946-182 (220-140, 945-182)*</p>	
<p>Maß: Tiefe:</p>	<p>323x205 -</p>	<p>288x205 -</p>	<p>253x205 -</p>	
<p>Stoffgr. 4 Stoffgr. 5 Stoffgr. 8 Stoffgr. 12 Stoffgr. 13 Stoffgr. 16 Stoffgr. 18 Stoffgr. 20 Stoffgr. 22 Stoffgr. 30 Stoffgr. 33 Stoffgr. 37 Stoffgr. 40 Stoffgr. 42 Stoffgr. 45 Stoffgr. 47 Stoffgr. 50 Stoffgr. 52 Stoffgr. 55 Stoffgr. 57 Stoffgr. 60</p>	<p>3.774,- 3.862,- 3.930,- 4.016,- 4.096,- 4.170,- 4.244,- 4.308,- 4.372,- 4.440,- 4.520,- 4.658,- 4.798,- 4.964,- 5.126,- 5.328,- 5.518,- 5.780,- 6.040,- 6.620,- 7.204,-</p>	<p>3.498,- 3.580,- 3.646,- 3.724,- 3.792,- 3.868,- 3.930,- 3.992,- 4.050,- 4.110,- 4.182,- 4.314,- 4.442,- 4.598,- 4.742,- 4.926,- 5.106,- 5.346,- 5.584,- 6.120,- 6.656,-</p>	<p>3.360,- 3.436,- 3.496,- 3.568,- 3.636,- 3.702,- 3.764,- 3.818,- 3.874,- 3.932,- 4.000,- 4.122,- 4.242,- 4.384,- 4.524,- 4.696,- 4.860,- 5.088,- 5.310,- 5.812,- 6.312,-</p>	
<p>Aufpreis für KS Mittelfest</p>	<p>270,-</p>	<p>250,-</p>	<p>230,-</p>	
<p>Aufpreis für KS Fest</p>	<p>334,-</p>	<p>308,-</p>	<p>284,-</p>	
<td colspan="4" style="background-color: #cccccc;"></td>				
<td colspan="4" style="background-color: #cccccc;"></td>				
<p>bei Stoffbeigabe Stoffbedarf in m bei B 1,4 m ohne Rapport</p>	<p>3.862,- 20,2</p>	<p>3.580,- 18,6</p>	<p>3.436,- 19,2</p>	

Preise in () : Rücken Futter Preise

**Alle in der Preisliste angegebenen Maße sind Zirkumaße!
 Alle in der Preisliste angeführten Skizzen dienen lediglich als Symbolskizzen!**

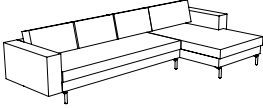
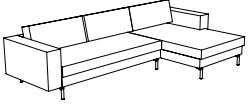
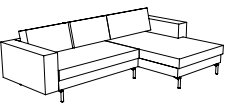
Gesamthöhe: 64 cm Gesamthöhe mit Kissen: 81 cm Armteilhöhe: 64 cm Gesamttiefe: 95 cm Sitzhöhe: 42 cm Sitztiefe: 74 cm Sitztiefe mit Kissen: 58 cm *Bestellnummer in () für spiegelbildliche Variante Bestellnummer	Sitzgruppe bestehend aus:  310-210, 860-89 (320-210, 850-89)*	Sitzgruppe bestehend aus:  210-175, 860-89 (220-175, 850-89)*	Sitzgruppe bestehend aus:  210-140, 860-89 (220-140, 850-89)*
	Maß: Tiefe:	341x166 -	306x166 -
Stoffgr. 4 Stoffgr. 5 Stoffgr. 8 Stoffgr. 12 Stoffgr. 13 Stoffgr. 16 Stoffgr. 18 Stoffgr. 20 Stoffgr. 22 Stoffgr. 30 Stoffgr. 33 Stoffgr. 37 Stoffgr. 40 Stoffgr. 42 Stoffgr. 45 Stoffgr. 47 Stoffgr. 50 Stoffgr. 52 Stoffgr. 55 Stoffgr. 57 Stoffgr. 60	3.570,- 3.648,- 3.714,- 3.790,- 3.864,- 3.932,- 4.002,- 4.060,- 4.120,- 4.182,- 4.256,- 4.380,- 4.508,- 4.656,- 4.810,- 4.990,- 5.164,- 5.408,- 5.646,- 6.178,- 6.710,-	3.294,- 3.366,- 3.430,- 3.498,- 3.560,- 3.630,- 3.688,- 3.744,- 3.798,- 3.852,- 3.918,- 4.036,- 4.152,- 4.290,- 4.426,- 4.588,- 4.752,- 4.974,- 5.190,- 5.678,- 6.162,-	3.156,- 3.222,- 3.280,- 3.342,- 3.404,- 3.464,- 3.522,- 3.570,- 3.622,- 3.674,- 3.736,- 3.844,- 3.952,- 4.076,- 4.208,- 4.358,- 4.506,- 4.716,- 4.916,- 5.370,- 5.818,-
Aufpreis für KS Mittelfest	230,-	210,-	190,-
Aufpreis für KS Fest	288,-	262,-	238,-
bei Stoffbeigabe Stoffbedarf in m bei B 1,4 m ohne Rapport	3.648,- 18,5	3.366,- 16,9	3.222,- 15,7

Preise in () : Rücken Futter Preise

**Alle in der Preisliste angegebenen Maße sind Zirkumaße!
 Alle in der Preisliste angeführten Skizzen dienen lediglich als Symbolskizzen!**

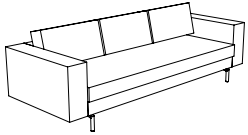
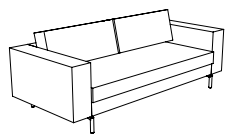
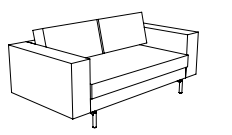
<p>Gesamthöhe: 64 cm Gesamthöhe mit Kissen: 81 cm Armteilhöhe: 64 cm Gesamttiefe: 95 cm Sitzhöhe: 42 cm Sitztiefe: 74 cm Sitztiefe mit Kissen: 58 cm</p> <p>*Bestellnummer in () für spiegelbildliche Variante</p> <p>Bestellnummer </p>	<p>Bank 3-sitzig mit 2 Armteilen inkl. 3 Rückenkissen 70x42</p>  <p>330-210</p>	<p>Bank 2-sitzig mit 2 Armteilen inkl. 2 Rückenkissen 88x42</p>  <p>230-175</p>	<p>Bank 2-sitzig mit 2 Armteilen inkl. 2 Rückenkissen 70x42</p>  <p>230-140</p>	
<p>Maß: Tiefe:</p>	<p>250 95</p>	<p>215 95</p>	<p>180 95</p>	
<p>Stoffgr. 4 Stoffgr. 5 Stoffgr. 8 Stoffgr. 12 Stoffgr. 13 Stoffgr. 16 Stoffgr. 18 Stoffgr. 20 Stoffgr. 22 Stoffgr. 30 Stoffgr. 33 Stoffgr. 37 Stoffgr. 40 Stoffgr. 42 Stoffgr. 45 Stoffgr. 47 Stoffgr. 50 Stoffgr. 52 Stoffgr. 55 Stoffgr. 57 Stoffgr. 60</p>	<p>2.260,- 2.316,- 2.364,- 2.418,- 2.462,- 2.514,- 2.562,- 2.604,- 2.642,- 2.686,- 2.738,- 2.828,- 2.918,- 3.018,- 3.124,- 3.250,- 3.374,- 3.542,- 3.708,- 4.078,- 4.448,-</p>	<p>1.986,- 2.032,- 2.072,- 2.118,- 2.166,- 2.212,- 2.248,- 2.282,- 2.322,- 2.358,- 2.400,- 2.480,- 2.556,- 2.652,- 2.742,- 2.848,- 2.960,- 3.108,- 3.252,- 3.578,- 3.902,-</p>	<p>1.844,- 1.890,- 1.926,- 1.966,- 2.008,- 2.044,- 2.080,- 2.114,- 2.146,- 2.176,- 2.218,- 2.288,- 2.358,- 2.440,- 2.522,- 2.622,- 2.718,- 2.848,- 2.982,- 3.270,- 3.562,-</p>	
<p>Aufpreis für KS Mittelfest</p>	<p>118,-</p>	<p>98,-</p>	<p>78,-</p>	
<p>Aufpreis für KS Fest</p>	<p>148,-</p>	<p>122,-</p>	<p>98,-</p>	
<td colspan="4" style="background-color: #cccccc;"></td>				
<td colspan="4" style="background-color: #cccccc;"></td>				
<p>bei Stoffbeigabe Stoffbedarf in m bei B 1,4 m ohne Rapport</p>	<p>2.316,- 12,9</p>	<p>2.032,- 11,3</p>	<p>1.890,- 10,1</p>	

Preise in () : Rücken Futter Preise

**Alle in der Preisliste angegebenen Maße sind Zirkumaße!
 Alle in der Preisliste angeführten Skizzen dienen lediglich als Symbolskizzen!**

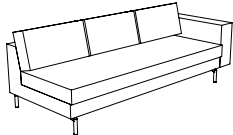
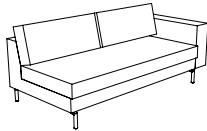
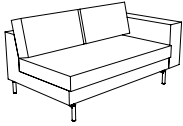
<p>Gesamthöhe: 64 cm Gesamthöhe mit Kissen: 81 cm Armteilhöhe: 64 cm Gesamttiefe: 95 cm Sitzhöhe: 42 cm Sitztiefe: 74 cm Sitztiefe mit Kissen: 58 cm</p> <p>*Bestellnummer in () für spiegelbildliche Variante</p> <p>Bestellnummer </p>	<p>Bank 3-sitzig mit 1 Armteil inkl. 3 Rückenkissen 70x42</p>  <p>320-210 re (310-210 li)*</p>	<p>Bank 2-sitzig mit 1 Armteil inkl. 2 Rückenkissen 88x42</p>  <p>220-175 re (210-175 li)*</p>	<p>Bank 2-sitzig mit 1 Armteil inkl. 2 Rückenkissen 70x42</p>  <p>220-140 re (210-140 li)*</p>			
<p>Maß: Tiefe:</p>	<p>231 95</p>	<p>196 95</p>	<p>161 95</p>			
<p>Stoffgr. 4 Stoffgr. 5 Stoffgr. 8 Stoffgr. 12 Stoffgr. 13 Stoffgr. 16 Stoffgr. 18 Stoffgr. 20 Stoffgr. 22 Stoffgr. 30 Stoffgr. 33 Stoffgr. 37 Stoffgr. 40 Stoffgr. 42 Stoffgr. 45 Stoffgr. 47 Stoffgr. 50 Stoffgr. 52 Stoffgr. 55 Stoffgr. 57 Stoffgr. 60</p>	<p>1.984,- 2.030,- 2.068,- 2.114,- 2.160,- 2.200,- 2.242,- 2.276,- 2.312,- 2.350,- 2.394,- 2.468,- 2.546,- 2.636,- 2.726,- 2.836,- 2.940,- 3.086,- 3.228,- 3.546,- 3.868,-</p>	<p>1.708,- 1.748,- 1.784,- 1.822,- 1.856,- 1.898,- 1.928,- 1.960,- 1.990,- 2.020,- 2.056,- 2.124,- 2.190,- 2.270,- 2.342,- 2.434,- 2.528,- 2.652,- 2.772,- 3.046,- 3.320,-</p>	<p>1.570,- 1.604,- 1.634,- 1.666,- 1.700,- 1.732,- 1.762,- 1.786,- 1.814,- 1.842,- 1.874,- 1.932,- 1.990,- 2.056,- 2.124,- 2.204,- 2.282,- 2.394,- 2.498,- 2.738,- 2.976,-</p>			
<p>Aufpreis für KS Mittelfest</p>	<p>118,-</p>	<p>98,-</p>	<p>78,-</p>			
<p>Aufpreis für KS Fest</p>	<p>148,-</p>	<p>122,-</p>	<p>98,-</p>			
<td data-bbox="55 1839 399 1917"> <td data-bbox="55 1917 399 1995"> <td data-bbox="55 1995 399 2085"> <p>bei Stoffbeigabe Stoffbedarf in m bei B 1,4 m ohne Rapport</p> </td> <td data-bbox="399 1995 778 2085"> <p>2.030,- 11,1</p> </td> <td data-bbox="778 1995 1160 2085"> <p>1.748,- 9,5</p> </td> <td data-bbox="1160 1995 1544 2085"> <p>1.604,- 8,3</p> </td> </td></td>	<td data-bbox="55 1917 399 1995"> <td data-bbox="55 1995 399 2085"> <p>bei Stoffbeigabe Stoffbedarf in m bei B 1,4 m ohne Rapport</p> </td> <td data-bbox="399 1995 778 2085"> <p>2.030,- 11,1</p> </td> <td data-bbox="778 1995 1160 2085"> <p>1.748,- 9,5</p> </td> <td data-bbox="1160 1995 1544 2085"> <p>1.604,- 8,3</p> </td> </td>	<td data-bbox="55 1995 399 2085"> <p>bei Stoffbeigabe Stoffbedarf in m bei B 1,4 m ohne Rapport</p> </td> <td data-bbox="399 1995 778 2085"> <p>2.030,- 11,1</p> </td> <td data-bbox="778 1995 1160 2085"> <p>1.748,- 9,5</p> </td> <td data-bbox="1160 1995 1544 2085"> <p>1.604,- 8,3</p> </td>	<p>bei Stoffbeigabe Stoffbedarf in m bei B 1,4 m ohne Rapport</p>	<p>2.030,- 11,1</p>	<p>1.748,- 9,5</p>	<p>1.604,- 8,3</p>

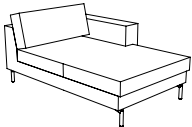
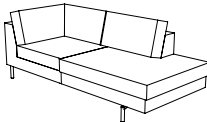
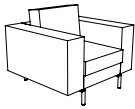

Preise in () : Rücken Futter Preise

Alle in der Preisliste angegebenen Maße sind Zirkumaße!
 Alle in der Preisliste angeführten Skizzen dienen lediglich als Symbolskizzen!

Gesamthöhe: 64 cm Gesamthöhe mit Kissen: 81 cm Armteilhöhe: 64 cm Gesamttiefe: 95 cm Sitzhöhe: 42 cm Sitztiefe: 74 cm Sitztiefe mit Kissen: 58 cm *Bestellnummer in () für spiegelbildliche Variante Bestellnummer	Chaiselongue mit 1 Armteil inkl. 1 Rückenkissen 88x42  860-89 re (850-89 li)*	Eckbank mit Abschluss inkl. 1 Paar Rückenkissen 84x42 und 1 Rückenkissen 70x42  946-182 re (945-182 li)*	Sessel mit 2 Armteilen inkl. 1 Rückenkissen 55x42  30-55
Maß: Tiefe:	110 166	205 92	95 92
Stoffgr. 4 Stoffgr. 5 Stoffgr. 8 Stoffgr. 12 Stoffgr. 13 Stoffgr. 16 Stoffgr. 18 Stoffgr. 20 Stoffgr. 22 Stoffgr. 30 Stoffgr. 33 Stoffgr. 37 Stoffgr. 40 Stoffgr. 42 Stoffgr. 45 Stoffgr. 47 Stoffgr. 50 Stoffgr. 52 Stoffgr. 55 Stoffgr. 57 Stoffgr. 60	1.586,- 1.618,- 1.646,- 1.676,- 1.704,- 1.732,- 1.760,- 1.784,- 1.808,- 1.832,- 1.862,- 1.912,- 1.962,- 2.020,- 2.084,- 2.154,- 2.224,- 2.322,- 2.418,- 2.632,- 2.842,-	1.790,- 1.832,- 1.862,- 1.902,- 1.936,- 1.970,- 2.002,- 2.032,- 2.060,- 2.090,- 2.126,- 2.190,- 2.252,- 2.328,- 2.400,- 2.492,- 2.578,- 2.694,- 2.812,- 3.074,- 3.336,-	1.324,- 1.352,- 1.376,- 1.404,- 1.430,- 1.460,- 1.482,- 1.504,- 1.524,- 1.548,- 1.576,- 1.622,- 1.670,- 1.724,- 1.780,- 1.844,- 1.912,- 1.996,- 2.088,- 2.282,- 2.480,-
Aufpreis für KS Mittelfest	112,-	152,-	40,-
Aufpreis für KS Fest	140,-	186,-	48,-
bei Stoffbeigabe Stoffbedarf in m bei B 1,4 m ohne Rapport	1.618,- 7,4	1.832,- 9,1	1.352,- 6,8

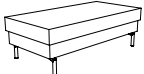
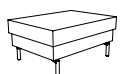

Preise in () : Rücken Futter Preise

**Alle in der Preisliste angegebenen Maße sind Zirkumaße!
Alle in der Preisliste angeführten Skizzen dienen lediglich als Symbolskizzen!**

Gesamthöhe: 64 cm Gesamthöhe mit Kissen: 81 cm Armteilhöhe: 64 cm Gesamttiefe: 95 cm Sitzhöhe: 42 cm Sitztiefe: 74 cm Sitztiefe mit Kissen: 58 cm	Hocker	Hocker	1 Rückenkissen 88x42 cm passend zu: CH-88: 1 Stk., 2B-175: 2 Stk.
*Bestellnummer in () für spiegelbildliche Variante			
Bestellnummer	57-121	57-81	88x42
Maß: Tiefe:	130 65	90 65	88x42
Stoffgr. 4 Stoffgr. 5 Stoffgr. 8 Stoffgr. 12 Stoffgr. 13 Stoffgr. 16 Stoffgr. 18 Stoffgr. 20 Stoffgr. 22 Stoffgr. 30 Stoffgr. 33 Stoffgr. 37 Stoffgr. 40 Stoffgr. 42 Stoffgr. 45 Stoffgr. 47 Stoffgr. 50 Stoffgr. 52 Stoffgr. 55 Stoffgr. 57 Stoffgr. 60	672,- 682,- 696,- 706,- 724,- 734,- 748,- 754,- 766,- 778,- 790,- 810,- 832,- 858,- 882,- 914,- 946,- 990,- 1.028,- 1.120,- 1.212,-	548,- 560,- 566,- 578,- 588,- 598,- 608,- 614,- 622,- 630,- 638,- 652,- 672,- 694,- 706,- 730,- 754,- 786,- 818,- 886,- 958,-	172,- 180,- 182,- 192,- 198,- 204,- 208,- 210,- 214,- 222,- 228,- 234,- 244,- 258,- 266,- 282,- 292,- 314,- 332,- 372,- 410,-
Aufpreis für KS Mittelfest	58,-	42,-	-
Aufpreis für KS Fest	76,-	52,-	-
bei Stoffbeigabe Stoffbedarf in m bei B 1,4 m ohne Rapport	682,- 3,2	560,- 2,4	180,- 1,4

Preise in () : Rücken Futter Preise

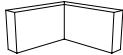
**Alle in der Preisliste angegebenen Maße sind Zirkumaße!
 Alle in der Preisliste angeführten Skizzen dienen lediglich als Symbolskizzen!**

Gesamthöhe: 64 cm Gesamthöhe mit Kissen: 81 cm Armteilhöhe: 64 cm Gesamttiefe: 95 cm Sitzhöhe: 42 cm Sitztiefe: 74 cm Sitztiefe mit Kissen: 58 cm	1 Rückenkissen 84x42 cm passend zu: EBA-182: 1 Paar	1 Rückenkissen 70x42 cm passend zu: 3B-210:3 Stk., 2B-140: 2 Stk. und EBA-182: 1 Stk.	1 Rückenkissen 55x42 cm passend zu: SE-55: 1 Stk.
*Bestellnummer in () für spiegelbildliche Variante	 84x42	 70x42	 55x42
Bestellnummer			
Maß: Tiefe:	84x42	70x42	55x42
Stoffgr. 4 Stoffgr. 5 Stoffgr. 8 Stoffgr. 12 Stoffgr. 13 Stoffgr. 16 Stoffgr. 18 Stoffgr. 20 Stoffgr. 22 Stoffgr. 30 Stoffgr. 33 Stoffgr. 37 Stoffgr. 40 Stoffgr. 42 Stoffgr. 45 Stoffgr. 47 Stoffgr. 50 Stoffgr. 52 Stoffgr. 55 Stoffgr. 57 Stoffgr. 60	338,- 344,- 352,- 360,- 372,- 380,- 386,- 396,- 398,- 408,- 414,- 432,- 444,- 466,- 480,- 502,- 524,- 556,- 584,- 646,- 706,-	158,- 164,- 170,- 172,- 180,- 182,- 186,- 192,- 198,- 200,- 204,- 210,- 222,- 232,- 238,- 252,- 262,- 280,- 292,- 328,- 362,-	148,- 152,- 156,- 158,- 164,- 170,- 172,- 176,- 180,- 180,- 182,- 192,- 200,- 208,- 214,- 228,- 234,- 244,- 262,- 290,- 316,-
Aufpreis für KS Mittelfest	-	-	-
Aufpreis für KS Fest	-	-	-
bei Stoffbeigabe Stoffbedarf in m bei B 1,4 m ohne Rapport	344,- 2,2	164,- 1,2	152,- 1,0

Preise in () : Rücken Futter Preise

**Alle in der Preisliste angegebenen Maße sind Zirkumaße!
 Alle in der Preisliste angeführten Skizzen dienen lediglich als Symbolskizzen!**

Gesamthöhe: 64 cm Gesamthöhe mit Kissen: 81 cm Armteilhöhe: 64 cm Gesamttiefe: 95 cm Sitzhöhe: 42 cm Sitztiefe: 74 cm Sitztiefe mit Kissen: 58 cm *Bestellnummer in () für spiegelbildliche Variante Bestellnummer	1 Armteilkissen  50x32		
Maß: Tiefe:	50x32		
Stoffgr. 4 Stoffgr. 5 Stoffgr. 8 Stoffgr. 12 Stoffgr. 13 Stoffgr. 16 Stoffgr. 18 Stoffgr. 20 Stoffgr. 22 Stoffgr. 30 Stoffgr. 33 Stoffgr. 37 Stoffgr. 40 Stoffgr. 42 Stoffgr. 45 Stoffgr. 47 Stoffgr. 50 Stoffgr. 52 Stoffgr. 55 Stoffgr. 57 Stoffgr. 60	118,- 122,- 124,- 128,- 134,- 136,- 136,- 140,- 146,- 148,- 152,- 156,- 164,- 172,- 176,- 186,- 198,- 208,- 222,- 242,- 268,-		
Aufpreis für KS Mittelfest	-		
Aufpreis für KS Fest	-		
bei Stoffbeigabe Stoffbedarf in m bei B 1,4 m ohne Rapport	122,- 0,9		

Preise in () : Rücken Futter Preise