

## Modell: MEDINO

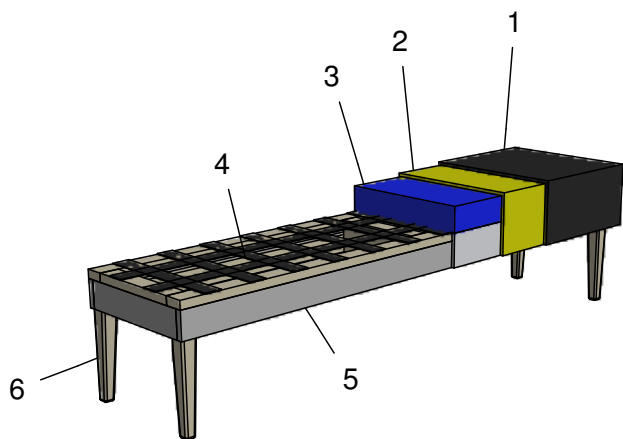

Die Fotos können Aufpreise und kostenpflichtige Sonderanfertigungen darstellen!

Alle in der Preisliste angegebenen Maße sind Zirkumaße!  
Aufpreisartikel sind rot gekennzeichnet!



Sitzqualitäten:	Aufpreis	Aufpreis	Grundausrüstung:
<b>RG35</b>	<b>RG40</b>		
Polyätherschaum	Kaltschaum <b>MITTELFEST</b>	flammhemmende Grundpolsterung	leger gepolstert

### Bei Bestellung bitte angeben:

- Modellname
- Bestellnummer
- Bezug (Achtung: bei Kombi genaue Angaben)
- Sitzpolsterung (nur bei Kaltschaum MITTELFEST (RG40))
- Grundpolsterung (nur bei flammhemmender Grundpolsterung)
- Holzart (bei Holzfüßen): Buche oder Eiche
- Beizton - lt. Beiztonkarte
- Sitzoptik: glatt oder gesteppt mit Einzug

### Produktinfo zu der Sitzoptik „glatt“:

- bei den Typen 57-157, 57-177 und 57-197 in der Mitte des Sitzes abgesteppt

### Produktinfo zu den Füßen:

- nicht vormontiert (Kundenmontage)

Polsterung: Leger. Eine modellbedingte Wellenbildung ist warentypisch.

- 1: Bezug: Stoff
- 2: Feinpolsterung: weiche Polstervliesmatte unter dem Bezug
- 3: Sitz: Sitzqualitäten (siehe oben)
- 4: Unterfederung: Gurtenunterfederung
- 5: Untergestell
- 6: Füße

**Gestell:**  
Hartholz und Sperrholzplatten



**Sitz:**  
Gurtenunterfederung, hochwertiger Polyätherschaum (RG 35) und weiche Polstervliesmatte

### Füße 27 cm ohne Aufpreis





Holzfuß

Alle in der Preisliste angegebenen Maße sind Zirkumaße!  
 Alle in der Preisliste angeführten Skizzen dienen lediglich als Symbolskizzen!

Gesamthöhe: 45 cm Sitzhöhe: 45 cm Sitztiefe: 43 cm  *Bestellnummer in ( ) für spiegelbildliche Variante  <b>Bestellnummer</b>	Hocker        <b>57-77</b>	Hocker        <b>57-87</b>	Hocker        <b>57-97</b>
Maß: Tiefe:	80 43	90 43	100 43
Stoffgr. 4 Stoffgr. 5 Stoffgr. 8 Stoffgr. 12 Stoffgr. 13 Stoffgr. 16 Stoffgr. 18 Stoffgr. 20 Stoffgr. 22 Stoffgr. 30 Stoffgr. 33 Stoffgr. 37 Stoffgr. 40 Stoffgr. 42 Stoffgr. 45 Stoffgr. 47 Stoffgr. 50 Stoffgr. 52 Stoffgr. 55 Stoffgr. 57 Stoffgr. 60	310,- 314,- 316,- 320,- 328,- 332,- 338,- 340,- 344,- 350,- 352,- 362,- 372,- 372,- 376,- 380,- 384,- 390,- 396,- 396,- 404,- 408,- 408,- 414,- 414,- 428,- 438,- 438,- 444,- 444,- 480,- 520,-	328,- 332,- 338,- 344,- 350,- 352,- 360,- 362,- 368,- 372,- 376,- 386,- 396,- 408,- 408,- 414,- 432,- 442,- 462,- 476,- 516,- 556,-	340,- 350,- 352,- 360,- 362,- 372,- 376,- 380,- 384,- 390,- 396,- 408,- 414,- 428,- 438,- 456,- 466,- 486,- 502,- 544,- 588,-
AP für flammhemmende GP AP für Kaltschaum Mittelfest	48,- 62,-	52,- 76,-	54,- 76,-
bei Stoffbeigabe Stoffbedarf in m bei B 1,4 m ohne Rapport	314,- 1,3	332,- 1,4	350,- 1,5

Preise in ( ) : Rücken Futter Preise

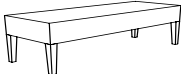
Alle in der Preisliste angegebenen Maße sind Zirkumaße!  
 Alle in der Preisliste angeführten Skizzen dienen lediglich als Symbolskizzen!

Gesamthöhe: 45 cm Sitzhöhe: 45 cm Sitztiefe: 43 cm  *Bestellnummer in ( ) für spiegelbildliche Variante  <b>Bestellnummer</b>	Hocker        <b>57-117</b>	Hocker        <b>57-137</b>	Hocker        <b>57-157</b>
Maß: Tiefe:	120 43	140 43	160 43
Stoffgr. 4 Stoffgr. 5 Stoffgr. 8 Stoffgr. 12 Stoffgr. 13 Stoffgr. 16 Stoffgr. 18 Stoffgr. 20 Stoffgr. 22 Stoffgr. 30 Stoffgr. 33 Stoffgr. 37 Stoffgr. 40 Stoffgr. 42 Stoffgr. 45 Stoffgr. 47 Stoffgr. 50 Stoffgr. 52 Stoffgr. 55 Stoffgr. 57 Stoffgr. 60	372,- 380,- 386,- 390,- 398,- 408,- 410,- 414,- 420,- 428,- 434,- 444,- 456,- 468,- 480,- 496,- 514,- 536,- 556,- 602,- 648,-	408,- 414,- 420,- 432,- 438,- 442,- 448,- 458,- 462,- 468,- 476,- 490,- 500,- 516,- 532,- 550,- 572,- 594,- 618,- 672,- 728,-	438,- 444,- 456,- 462,- 468,- 476,- 486,- 492,- 500,- 502,- 514,- 526,- 544,- 560,- 574,- 598,- 618,- 646,- 672,- 730,- 790,-
AP für flammhemmende GP AP für Kaltschaum Mittelfest	62,- 86,-	76,- 86,-	86,- 100,-
bei Stoffbeigabe Stoffbedarf in m bei B 1,4 m ohne Rapport	380,- 1,7	414,- 1,9	444,- 2,1

Preise in ( ) : Rücken Futter Preise

Alle in der Preisliste angegebenen Maße sind Zirkumaße!  
 Alle in der Preisliste angeführten Skizzen dienen lediglich als Symbolskizzen!

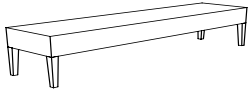
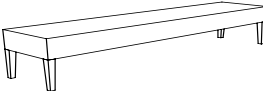
Gesamthöhe: 45 cm Sitzhöhe: 45 cm Sitztiefe: 43 cm  *Bestellnummer in ( ) für spiegelbildliche Variante  <b>Bestellnummer</b>	Hocker   <b>57-177</b>	Hocker   <b>57-197</b>	
Maß: Tiefe:	180 43	200 43	
Stoffgr. 4 Stoffgr. 5 Stoffgr. 8 Stoffgr. 12 Stoffgr. 13 Stoffgr. 16 Stoffgr. 18 Stoffgr. 20 Stoffgr. 22 Stoffgr. 30 Stoffgr. 33 Stoffgr. 37 Stoffgr. 40 Stoffgr. 42 Stoffgr. 45 Stoffgr. 47 Stoffgr. 50 Stoffgr. 52 Stoffgr. 55 Stoffgr. 57 Stoffgr. 60	468,- 480,- 490,- 500,- 508,- 516,- 524,- 532,- 538,- 548,- 556,- 574,- 584,- 590,- 612,- 624,- 612,- 624,- 648,- 672,- 704,- 730,- 800,- 870,-	496,- 508,- 516,- 526,- 538,- 548,- 556,- 562,- 574,- 584,- 590,- 612,- 624,- 646,- 670,- 694,- 716,- 752,- 782,- 856,- 928,-	
AP für flammhemmende GP AP für Kaltschaum Mittelfest	94,- 112,-	106,- 124,-	
bei Stoffbeigabe Stoffbedarf in m bei B 1,4 m ohne Rapport	480,- 2,4	508,- 2,6	

Preise in ( ) : Rücken Futter Preise